

Visit our web site : www.zittagroup.com
to obtain the latest update of this document.
Visitez notre site internet : www.zittagroup.com
pour obtenir la dernière version de ce document.

Slate shower bases Base de douche Slate

Care and cleaning

Zitta recommends the use of mild dishwashing liquids and water to keep the surfaces bright and clean. Rinse well and dry with a clean cloth.

CAUTION : Powder detergents and liquid abrasive cleaners may damage surfaces. Do not allow the visible surfaces to come in contact with corrosive products such as drain cleaners.

DO NOT USE :

- Cleaning agents that contains chlorides, alcohol, ammonia or mineral essences.
- Steel wool, scouring pad or wire brushes.
- Essential oils, acetone, peroxide & hair dye.

This product needs to be room temperature, around 24 °C (77 °F), before starting the installation. Also, this products is heavier than regular shower bases. Keep this in mind while handling the shower base and store it flat, on a flat surface.

Nettoyage et entretien

Zitta recommande l'utilisation de détergents liquides doux pour vaisselle et d'eau afin de garder une surface propre et brillante. Bien rincer et assécher avec un chiffon propre.

ATTENTION : Les détergents en poudre ou liquides abrasifs peuvent endommager les surfaces. Ne jamais mettre en contact avec des produits corrosifs tels que les produits de débouchage de drain.

NE PAS UTILISER :

- Des produits nettoyants contenant des chlorures, de l'alcool, de l'ammoniac ou de l'essence minérale.
- De la laine d'acier, tampon à récurer ou brosses.
- Huiles essentielles, acétone, peroxyde & teinture à cheveux

Le produit à besoin d'être à température pièce, autour de 24 °C (77 °F), avant de commencer l'installation. De plus, ce produit est plus lourd que les bases de douches régulières. Le prendre en considération lors des manipulations de la base de douche et l'entreposer plat, sur une surface plate.



ACRYLINE



Tel: 1-855- 492-4242 450-704-2323
Fax: 1-866-735-6885
Info@zittagroup.com
www.zittagroup.com

Installation manual Manuel d'installation

Slate

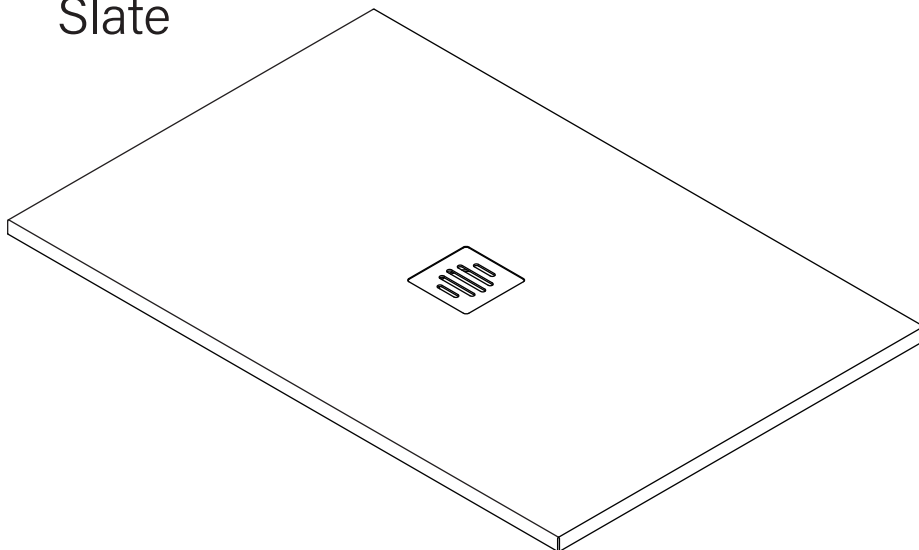

Alcove
Alcôve

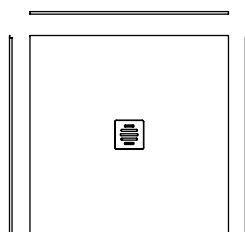

Corner (left or right)
En coin (gauche ou droite)

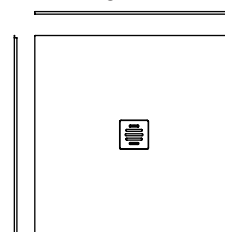

On wall
Sur mur

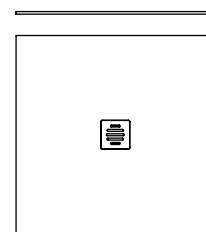

INSTALLATION MANUAL / MANUEL D'INSTALLATION

ⓘ IMPORTANT

- Thoroughly inspect your product before proceeding with the installation.
- The warranty will be void if the product is installed with a conspicuous defect.
- **Lay the base flat on the floor 36h to 48h before installation.**

⚠ CAUTION

- Read all instructions carefully before starting the installation.
- Save this manual for future reference.

ⓘ IMPORTANT

- Inspecter le produit avant de procéder à l'installation.
- La garantie sera invalide si le produit a été installé avec des défauts apparents.
- **Poser la base de douche à plat sur le sol 36h à 48h avant son installation.**

⚠ ATTENTION

- Veuillez lire attentivement ce manuel d'instruction avant de commencer l'installation.
- Conserver ce manuel pour référence ultérieure.

INSTALLATION MANUAL INDEX / INDEX DU MANUEL D'INSTALLATION

INTRODUCTION	INTRODUCTION
Before starting the installation 02	Avant de commencer l'installation 02
Required tools & materials 02	Outils & matériaux requis 02
Part list 03	Liste de pièces 03
INSTALLATION	INSTALLATION
Floor preparations 03	Préparations du plancher 03
Tiling flanges preparation 04	Préparation des brides de carrelages 04
Tiling flanges installation 04	Installation des brides de carrelage 04
Drain assembly 05	Assemblage du drain 05
Prepare base installation 05	Préparer l'installation de la base 05
Base installation 06	Installation de la base 06
Secure the base to the walls 06	Sécuriser la base aux murs 06
Wall assembly 07	Montage des murs 07
WARRANTY 08	GARANTIES 08

BEFORE STARTING THE INSTALLATION / AVANT DE COMMENCER L'INSTALLATION

This manual covers the installation and maintenance of your new products. Read through it once before proceeding to the installation

Ce manuel traite de l'installation et de l'entretien de vos nouveaux produits. Veuillez en faire une lecture complète avant l'installation.

Consult your local building code to ensure that the installation complies with the standards of your area.

Consultez le code du bâtiment de votre région afin de vous assurer que votre installation respecte les normes en vigueur de votre région.

Carefully inspect the products upon arrival to make sure that there's no damage or missing pieces. If you find a defect, contact your distributor. If damage has occurred during transport, contact your carrier. Care must be taken to protect the surface during handling and installation.

Inspectez minutieusement les produits dès la réception pour vous assurer que l'ensemble des pièces sont présentes et en bonne condition. Si un défaut est présent, signalez-le immédiatement à votre distributeur. Si il y a eu un bris lors du transport, contactez le livreur. Veuillez bien protéger la surface durant la manutention et l'installation.

Before proceeding with any piping work, make sure to mandate a certified professional in building technique from your province or state.

Avant d'entreprendre tout travail de plomberie, assurez-vous de mandater un professionnel certifié en technique du bâtiment de votre province ou état.

The dimensions of the product may differ from those indicated on the drawings. Technical drawings are available on the product's internet page found on : www.zittagroup.com

Les dimensions du produit peuvent être différentes que celles indiquées sur les dessins. Les dessins techniques sont disponibles sur la page internet du produit: veuillez consulter le : www.zittagroup.com

REQUIRED TOOLS & MATERIALS / OUTILS ET MATÉRIAUX REQUIS

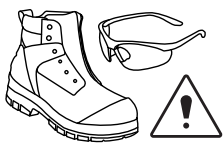

SECURITY EQUIPMENT
ÉQUIPEMENTS DE SÉCURITÉ



EXTRA CLEAR SILICONE
SILICONE EXTRA CLAIR



PENCIL
CRAYON

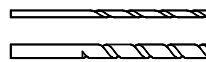

DRILL BITS OF 1/8" AND 1/4"
FORÈTS DE 1/8" ET 1/4"

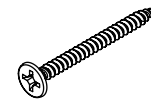

1 1/2" FLAT HEAD SCREW
VIS À TÊTE PLATE DE 1 1/2"

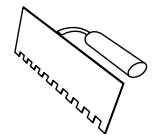

3/8" CERAMIC TROWEL
TRUELLE À CÉRAMIQUE 3/8"



STANDARD SHOWER DRAIN
DRAIN DE DOUCHE STANDARD

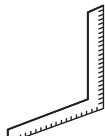

SQUARE
ÉQUERRE

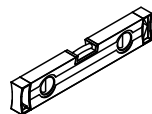

LEVEL
NIVEAU

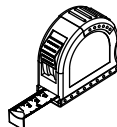

MEASURING TAPE
RUBAN À MESURER

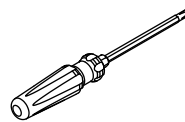

SCREWDRIVER
TOURNEVIS



DRILL
PERCEUSE



MORTAR / TILE ADHESIVE
MORTIER / ADHÉSIF À TUILLE



WOODEN SHIMS (IF NEEDED)
CALES EN BOIS (SI NÉCESSAIRE)

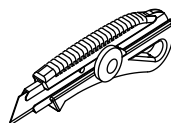

UTILITY KNIFE
COUPEAU À LAME RÉTRACTABLE

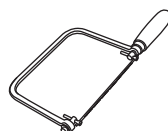

COPING SAW
SCIE À CHANTOURNER

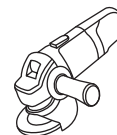

ANGLE GRINDER (OPTIONAL)
MEULEUSE D'ANGLE (OPTIONEL)



SELF-LEVELING CEMENT
(IF NECESSARY)
CIMENT AUTONIVELANT
(SI NÉCESSAIRE)

PART LIST / LISTE DE PIÈCES

DESCRIPTION	CODES	DESCRIPTION	CODES
Base 35 3/4" x 35 3/4" (908mm x 908mm)	SLATE : B3636RCAT_	Base 53 3/4" x 35 3/4" (1365mm x 908mm)	SLATE : B5436RRET_
Base 41 3/4" x 35 3/4" (1060mm x 908mm)	SLATE : B4236RRET_	Base 59 3/4" x 31 3/4" (1518mm x 806mm)	SLATE : B6032RRET_
Base 41 3/4" x 41 3/4" (1060mm x 1060mm)	SLATE : B4242RCAT_	Base 59 3/4" x 35 3/4" (1518mm x 908mm)	SLATE : B6036RRET_
Base 47 3/4" x 31 3/4" (1213mm x 806mm)	SLATE : B4832RRET_	Base 59 3/4" x 41 3/4" (1518mm x 1060mm)	SLATE : B6042RRET_
Base 47 3/4" x 35 3/4" (1213mm x 908mm)	SLATE : B4836RRET_	Tiling flange kit / Kit de brides de carrelage	ACC00015
Base 47 3/4" x 41 3/4" (1213mm x 1060mm)	SLATE : B4842RRET_		

COLOR CHOICES
CHOIX DE COULEURS :

4 - Matte black
Noir mât 

5 - Matte white
Blanc mât 

6 - Concrete grey
Gris béton 

1 FLOOR PREPERATIONS / PRÉPARATIONS DU PLANCHER

Make sure that the wall & floor supports are level. Correct if needed.
S'assurer que les supports du sol et muraux sont de niveau. Corriger si nécessaire.

Coché moi!
Check me!

 The plywood subfloor must be at least 1/2" (13mm) of thickness.
Le sous-plancher de contreplaqué doit être d'une épaisseur minimum de 1/2" (13mm).

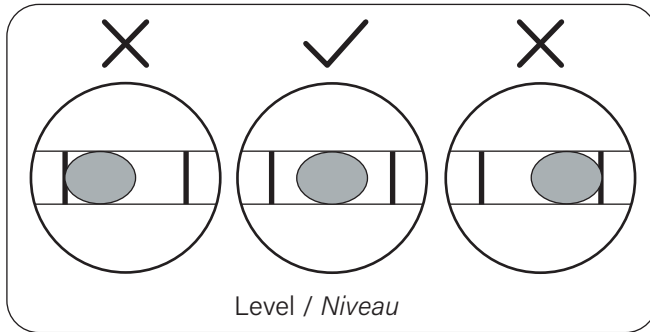

 To place the plumbing, refer to the base or to the technical drawing found on the website : zitta.ca
Pour placer la plomberie, se référer à la base ou aux dessins techniques pouvant être trouvés sur le site web : zitta.ca

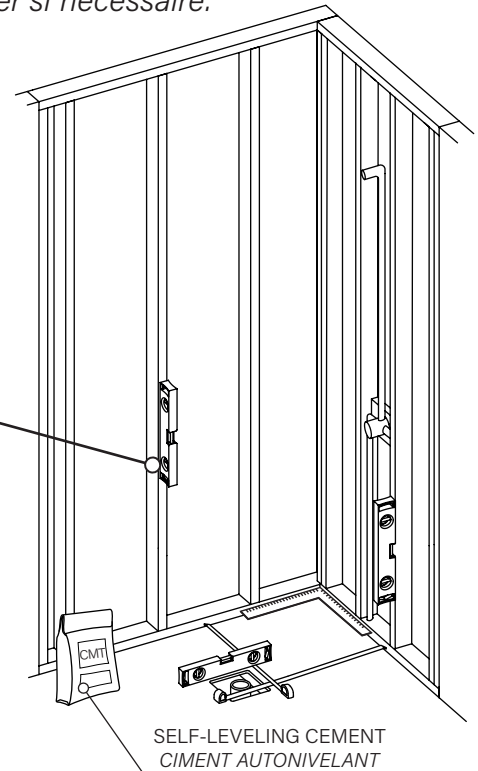

The Slate base can be cut to fit any installation, if necessary.
La base Slate peut être coupé pour s'adapter à l'installation, si nécessaire.

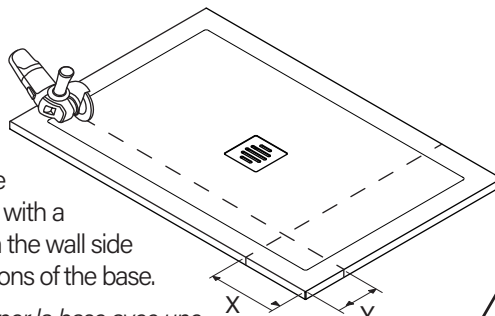

We recommend cutting the base with an angle grinder, with a ceramic diamond blade, on the wall side to avoid appearance variations of the base.

 Nous recommandons de couper la base avec une meuleuse à angle, avec une lame au diamant pour céramique du côté des murs pour éviter les variations d'apparences de la base.

	X	Y		X	Y
3636	2" (50mm)	N/A	4842	7 7/8" (200mm)	2" (50mm)
4236	6 7/8" (175mm)	2" (50mm)	5436	9 7/8" (250mm)	2" (50mm)
4242	2" (50mm)	N/A	6032	16 3/4" (425mm)	2" (50mm)
4832	7 7/8" (200mm)	2" (50mm)	6036	16 3/4" (425mm)	2" (50mm)
4836	7 7/8" (200mm)	2" (50mm)	6042	16 3/4" (425mm)	2" (50mm)

Cutting the base is irreversible and therefore Zitta Group cannot be held responsible for the direct or indirect damage caused by or resulting from modifications done to our products. Cutting over the maximum dimension will also void the warranty.

 Couper la base est irréversible et donc Zitta Group ne peut être tenu responsable des dommages directs ou indirects causés ou résultant par la modification de nos produit. Couper au dessus de la dimension maximum annulera aussi la garantie.

2 TILING FLANGES PREPARATION / PRÉPARATION DES BRIDES DE CARRELAGE

Make sure the tiling flanges are the right length and cut if needed.

S'assurer que les brides de carrelage sont de la bonne longueur et couper si nécessaire.

Coché moi!
Check me!

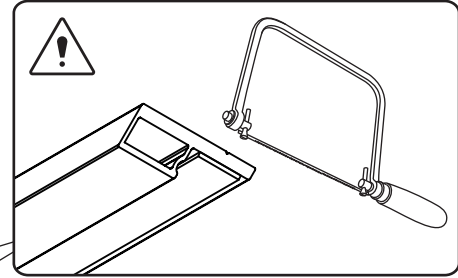
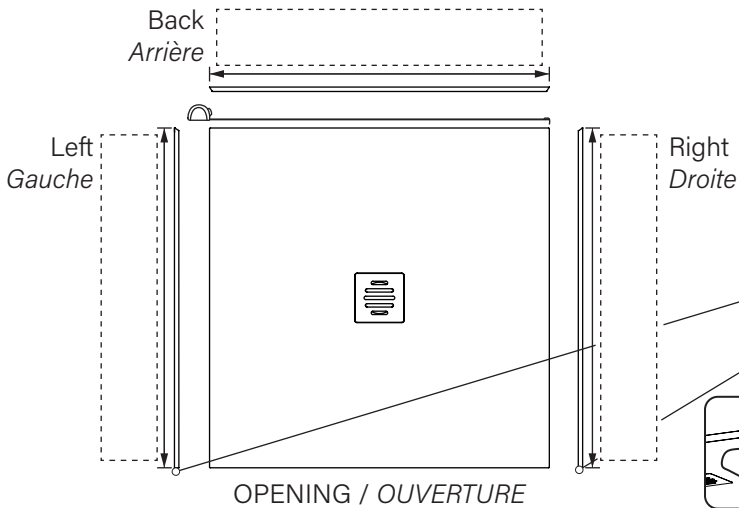

Only cut one end flat.
Couper seulement une extrémité à plat.

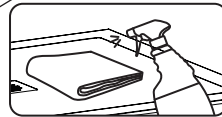

Before installing the flanges on the base, clean the base to insure that the silicone and adhesive are effective.

Avant d'installer les brides sur la base, nettoyer la base pour assurer l'efficacité du silicone et de l'adhésif.

3 TILING FLANGES INSTALLATION / INSTALLATION DES BRIDES DE CARRELAGE

Coché moi!
Check me!

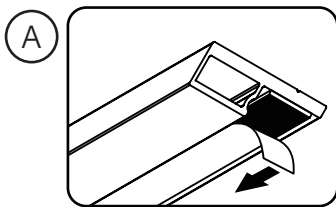

A Apply double sided tape and remove the protective film.
Appliquer le ruban double faces et retirer la pellicule protectrice.

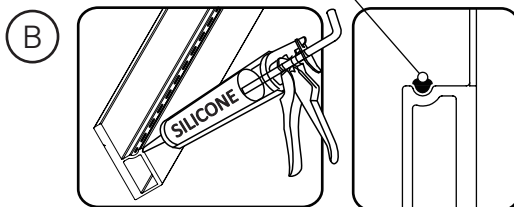

B Put silicone in the groove, on the full length of the flange.
Mettre du silicone dans la rainure, sur la longueur de la bride.

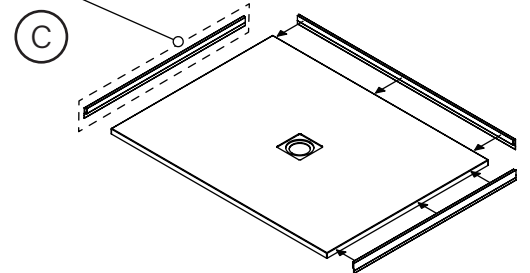

C Stick the tiling flanges on the base.
Coller les brides de carrelage sur la base.

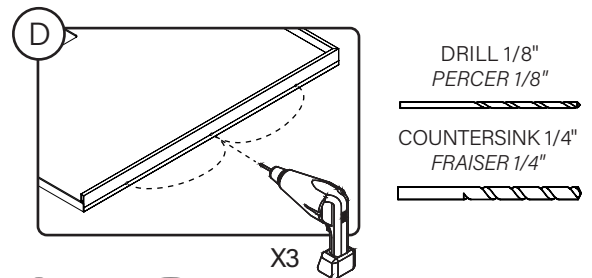

D Drill and countersink holes in the outside groove of the flange.
Percer et fraiser les trous dans la rainure extérieur de la bride.

E Screw in the tiling flanges in every holes.
Visser les brides de carrelage dans chaque troues.

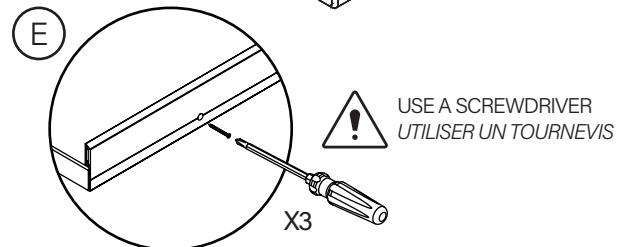

F Add silicone on all corners.
Appliquer du silicone sur tous les coins.

G Put the double sided tape in all corners.
Mettre du ruban double face dans tous les coins.

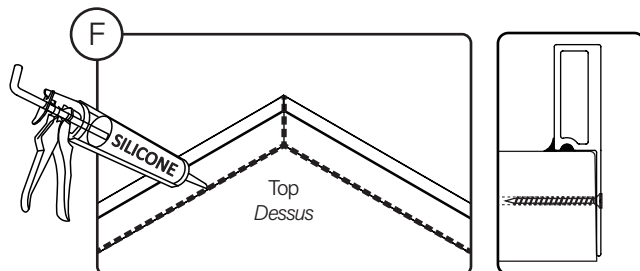
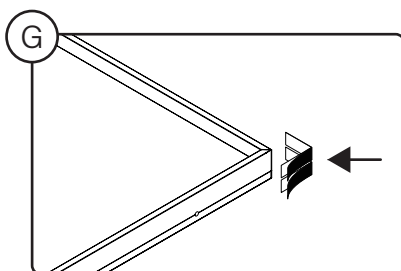

4

DRAIN ASSEMBLY / ASSEMBLER LE DRAIN

Assemble the drain on the base. Drain not included.
Assembler le drain sur la base. Drain non inclus.

Coché moi!
 Check me!

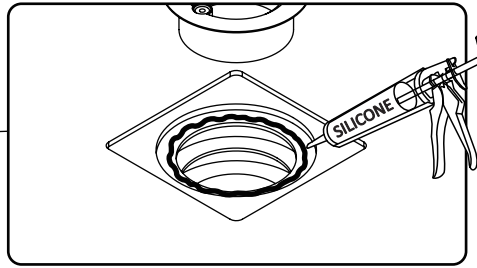
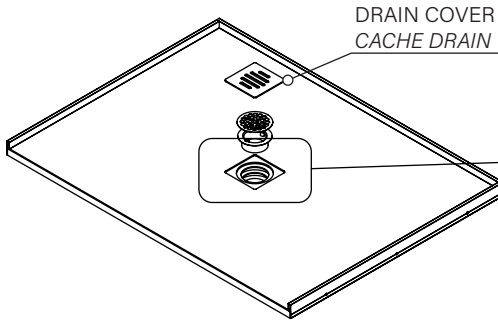

Follow the installation manual from the drain supplier.

Suivre le manuel d'installation du fabricant du drain utilisé.



Test the fitment of the drain cover. Put it aside.

Tester le positionnement du cache drain. Mettre de côté.

5 PREPARE BASE INSTALLATION / PRÉPARER L'INSTALLATION DE LA BASE

Place the shower base in its final position to test the level and the water tightness.
Placer la base de douche dans son emplacement pour tester le niveau et l'étanchéité.

Coché moi!
 Check me!

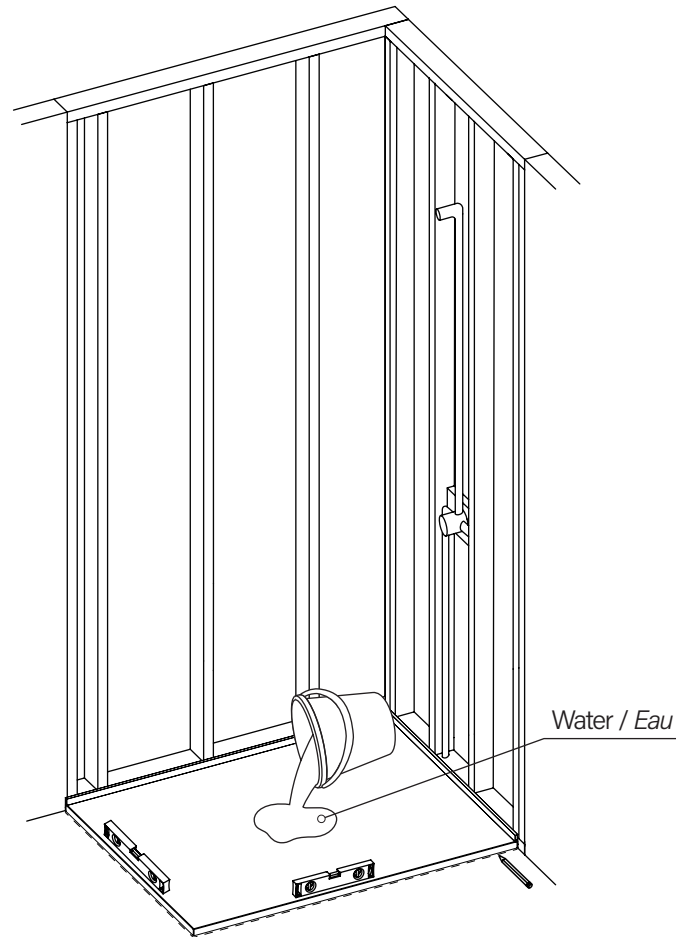
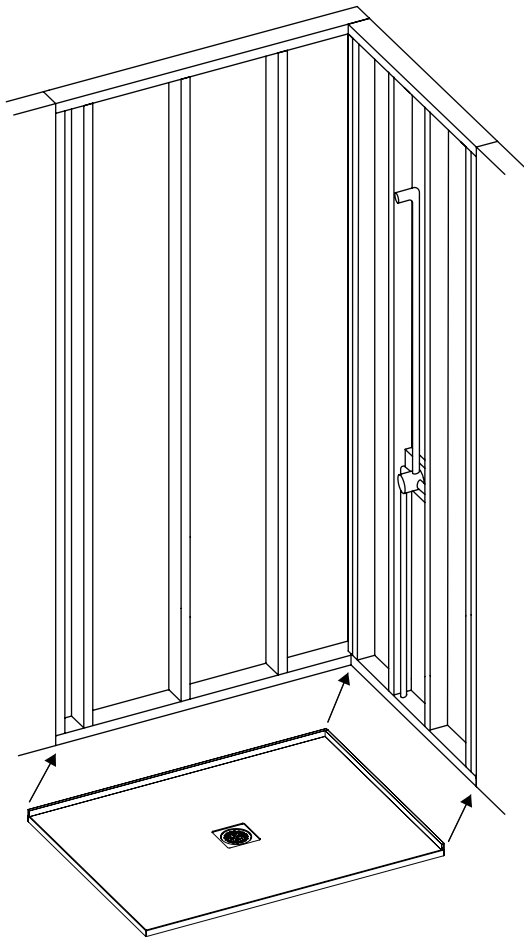

Use shims to put the base to level if needed.
Utiliser des cales pour mettre de niveau la base si nécessaire.



Remove the protective film on the tape in the corners.
Enlever les films protecteurs sur les rubans adhésifs dans les coins.



Test the draining system and confirm that there's no leakage.

Tester le système de drainage pour confirmer qu'il n'y a pas de fuites d'eau.

Remove the base and apply mortar/tile adhesive on the full surface under the base.
 Retirer la base et appliquer le mortier/adhésif à tuile sur toute la surface sous la base.

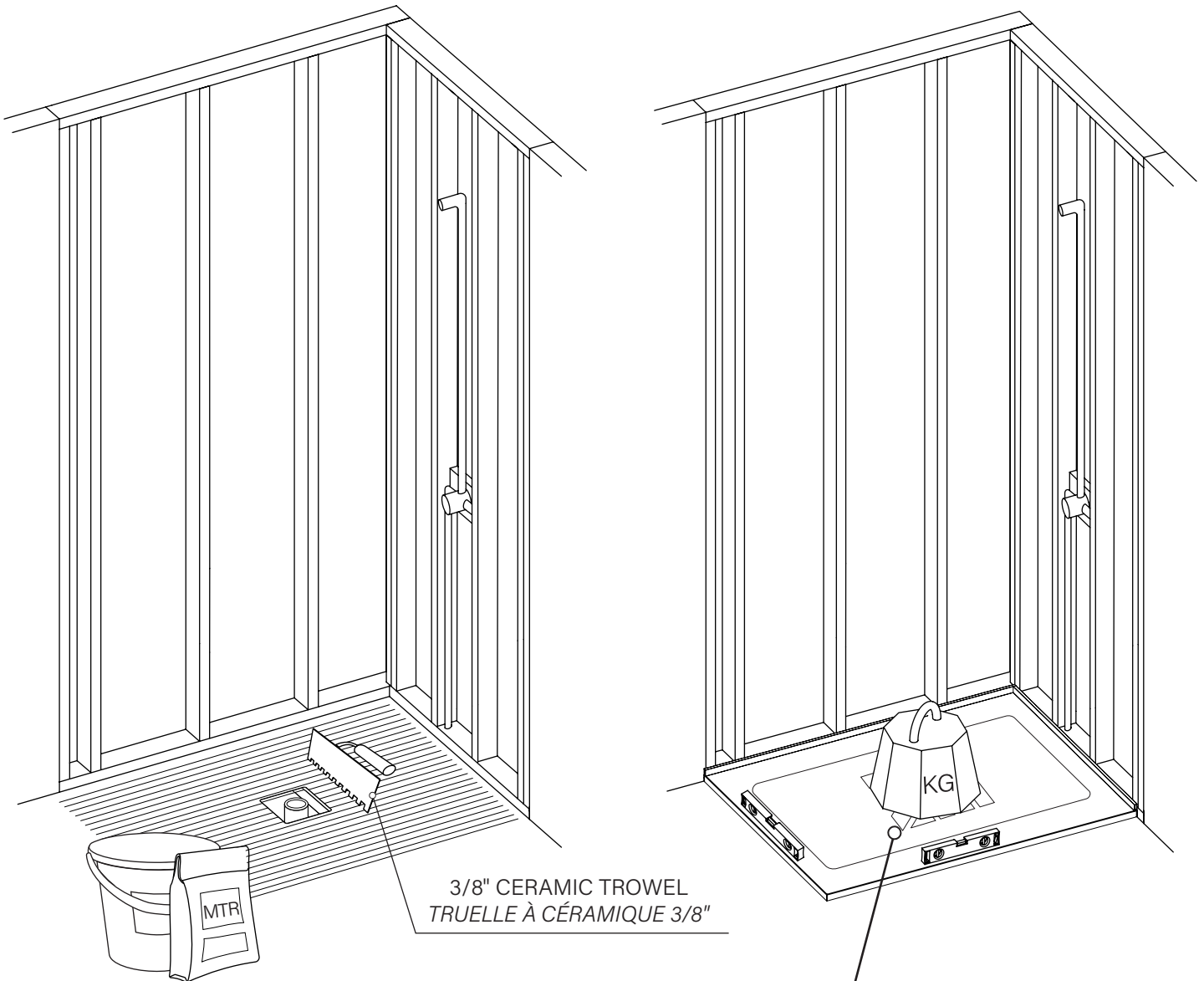

MORTAR / TILE ADHESIVE
 MORTIER / ADHÉSIF À TUILE

Do not use heating or expanding products. This may cause irreversible damages to the shower base.



Ne pas utiliser de produit chauffant ou expansible. Cela pourrait causer des dommages irréversibles

Protect the base when fixing the base and when using weight to apply pressure on the base.



Protéger la base lors de la fixation et de l'utilisation de poids pour bien mettre de la pression sur la base

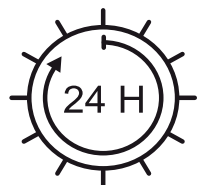

Assemble the walls around the shower base. Apply silicone between the base and the walls.

Assembler les murs autour de la base de douche. Appliquer du silicone entre la base et les murs.

Coché moi!
Check me!

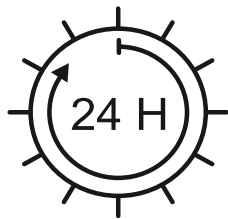
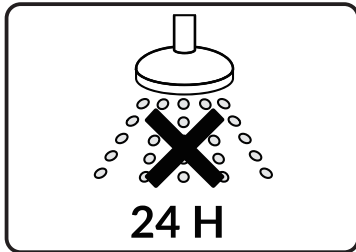

Remove the base protection when the shower is finished to be installed.

Retirer la protection de la base lorsque la douche est finie d'être installé.

MOISTURE RESISTANT GYPSUM
GYPSE RÉSISTANT À L'HUMIDITÉ

MORTAR / MORTIER

WALL STUD
MONTANT MURAL

FINISHED WALL
MUR DE FINITION

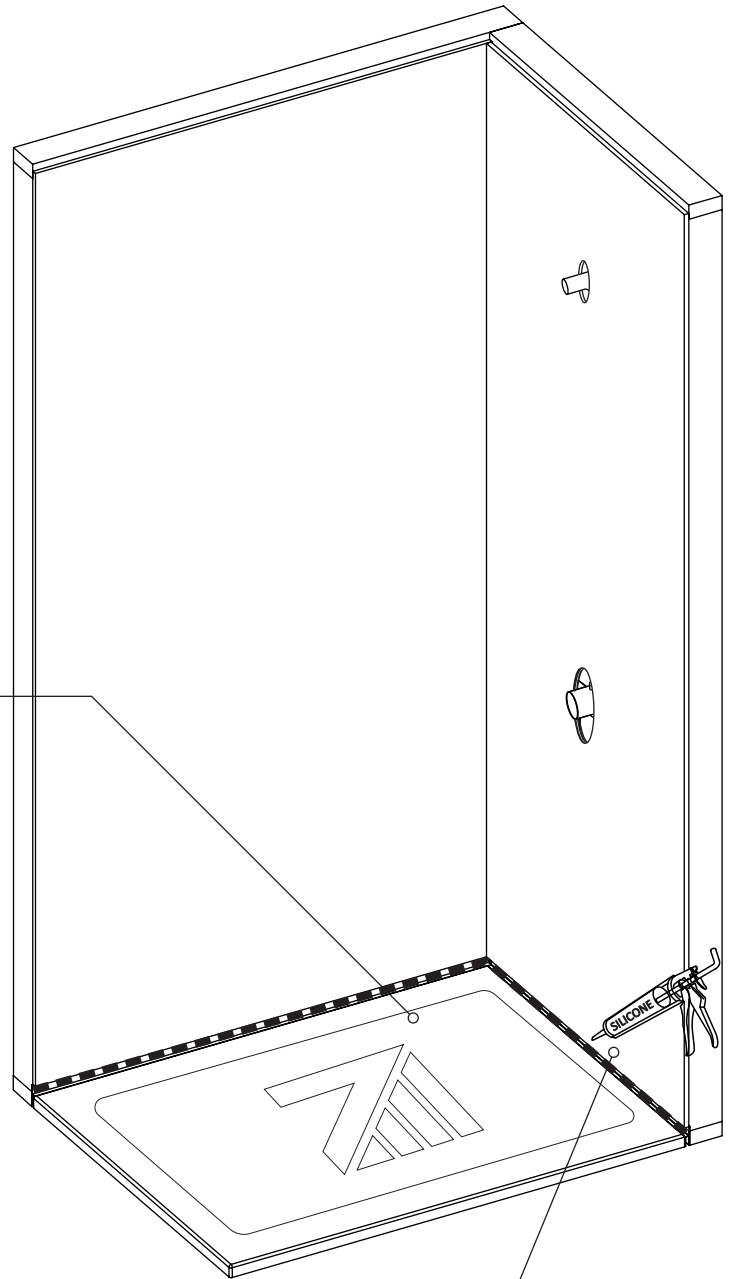
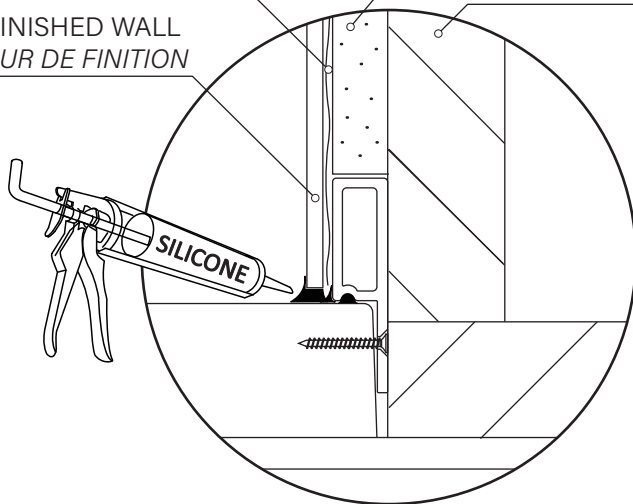

EXTRA CLEAR SILICONE
SILICONE EXTRA CLAIR

WARRANTY / GARANTIE

Warranty	Bathtub / Shower
Acrylic	20 years
System and composants	3 years
ADA and / or commercial products	1 year
Shower doors	10 years
Roller and hinges	Lifetime
Slik stone / solid surface	5 years
Slik cast / cast iron	25 years
ZittaClean	10 years
Accessory, drain & niche	5 years
Shower column	10 years
Electronics	1 year

Following the terms and conditions described below, Zitta Group warrants the product to be free from defects in workmanship from the date of purchase. This warranty is only applicable for the first buyer user and for personal purposes only; commercial or industrial use is not covered by this warranty. This warranty cannot be transferred to a third party. This warranty excludes any expenses related to shipping, handling and/or installation fees.

The present warranty does not cover the defects or breaking resulting from any Act of God, accident, catastrophe, abuse, negligence, improper installation, addition or removal of parts or equipment, of misuse, intensive variation of temperature, exposures to chemicals and/or abrasives of any kind, stains caused by different types of water such as ferrous or alkaline water.

Zitta Group cannot be held responsible for the direct or indirect damage caused by or resulting from fortuitous occurrences, from the expenses of sundries, labor, wastes of time, material or any other cost related to the application or the replacement of the product or one of its components. In the eventuality that a manufacturing defect appears, the owner/enduser must have followed the instructions of installation described in the installation manual, have in his possession the proof of purchase as well as a proof of installation by a professional recognized by the construction industry. Zitta Group will, at its own discretion, repair or replace the product based on the selling price at the time of purchase. Zitta Group reserves the right to inspect, on site, the defect by a representative of its choice. Any return of goods will not be accepted without the written authorization from Zitta Group.

Care and cleaning

Zitta recommends the use of mild dishwashing liquids and water to keep the surfaces bright and clean. Rinse well and dry with a clean cloth. CAUTION : Powder detergents and liquid abrasive cleaners may damage surfaces. Do not allow the visible surfaces to come in contact with corrosive products such as drain cleaners. DO NOT USE : Cleaning agents that contains chlorides, alcohol, ammonia or mineral essences, steel wool, scouring pad or wire brushes.

Garantie	Baignoire / Douche
Acrylique	20 ans
Système et composants	3 ans
Produits ADA et / ou commerciaux	1 an
Porte de douche	10 ans
Roulettes et pentures	À vie
Slik stone / solide surface	5 ans
Slik cast / fonte	25 ans
ZittaClean	10 ans
Accessoire, drain & niche	5 ans
Colonne de douche	10 ans
Électroniques	1 an

Suite aux conditions et aux termes décrits ci-dessous, Zitta Group garantit que le produit vendu est conforme à ses spécifications et qu'au moment de la vente, le produit est exempt de tout vice et/ou défaut de fabrication. Cette garantie n'est applicable que pour le premier acheteur utilisateur et ce à des fins personnelles seulement; l'utilisation commerciale ou industrielle n'est couverte pas cette garantie. Cette garantie ne peut être transférée à une tierce personne. Cette garantie exclut tous frais relié au déplacement, à l'installation et/ou à la désinstallation et au transport.

La présente garantie ne couvre pas les défauts ou bris résultant d'Acte de Dieu, d'accident, de catastrophe, d'abus, de négligence, d'une installation non conforme, de l'ajout ou de la suppression de pièce ou équipement, d'une mauvaise utilisation, de variation de température intense, d'exposition aux produits chimiques et a des abrasifs de tout genre ou de tache provoquée par différents types d'eau tel une eau ferreuse ou alcaline.

Zitta Group ne peut être tenu responsable des dommages directs ou indirects causés ou résultant de cas fortuits, des frais de main d'oeuvre, frais divers, perte de temps, matériaux ou autres coûts relatifs à l'application ou au remplacement du produit ou à l'une de ses composantes. Dans l'éventualité ou un défaut de fabrication se manifeste, l'acheteur/utilisateur devra avoir suivi les instructions d'installation inscrites au manuel d'instruction, devra présenter une preuve d'achat ainsi qu'une preuve d'installation par un professionnel reconnu par l'industrie de la construction. Zitta Group pourra à son entière discrétion, réparer ou remplacer le produit sur une base au prorata du prix alors en vigueur. Zitta Group se réserve le droit de faire inspecter, sur le site, la défektivité par un représentant de son choix. Aucun retour ne sera accepté sans l'autorisation au préalable de Zitta Group.

Nettoyage et entretien

Zitta recommande l'utilisation de détergents liquides doux pour vaisselle et d'eau afin de garder une surface propre et brillante. Bien rincer et assécher avec un chiffon propre. ATTENTION : Les détergents en poudre ou liquides abrasifs peuvent endommager les surfaces. Ne jamais mettre en contact avec des produits corrosifs tel que les produits de débouchage de drain. NE PAS UTILISER : Des produits nettoyants contenant des chlorures, de l'alcool, de l'ammoniac ou de l'essence minérale, de la laine d'acier, tampon à récurer ou brosses.

📍 Need help? Contact us!

☎ Tel: 1-855- 492-4242 450-704-2323
 📠 Fax: 1-866-735-6885
 ✉ Service@zittagroup.com
 ✉ Info@zittagroup.com
 🌐 www.zittagroup.com



📍 Besoin d'aide? Contactez nous!

☎ Tel: 1-855- 492-4242 450-704-2323
 📠 Fax: 1-866-735-6885
 ✉ Service@zittagroup.com
 ✉ Info@zittagroup.com
 🌐 www.zittagroup.com

